

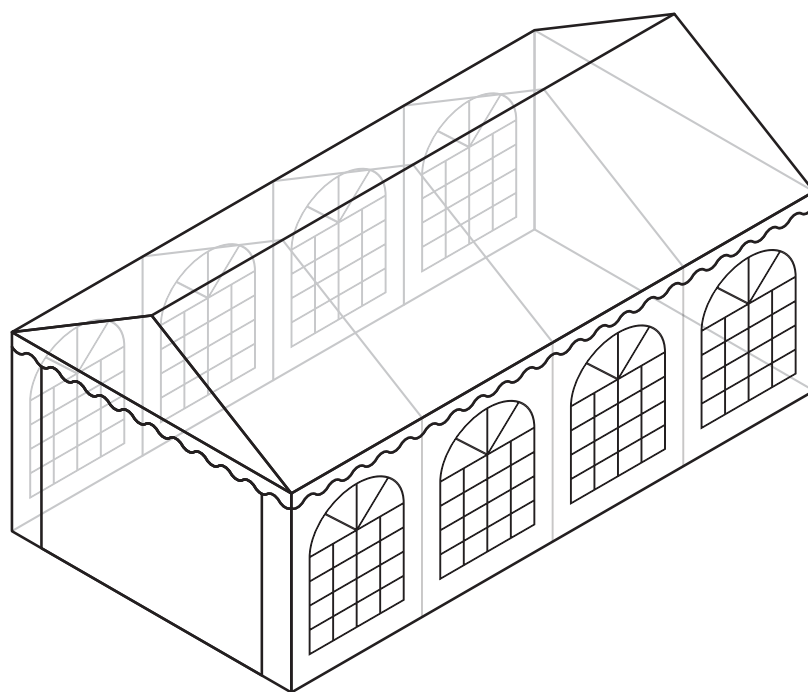

PARTYSPACE.EU

we get it covered



5 M ELITE 2.3 & ELITE 2.6

INHOUD

NL	4 - 9
Belangrijke informatie.....	4 - 5
Onderdelenlijst	6 - 7
Montage.....	8 - 9
EN	10 - 15
Important information	10 - 11
Parts list	12 - 13
Assembly.....	14 - 15
FR	16 - 21
Informations importantes.....	16 - 17
Liste des pièces.....	18 - 19
Montage.....	20 - 21
DE	22 - 27
Wichtige Informationen	22 - 23
Teileliste	24 - 25
Montage.....	26 - 27

BELANGRIJKE INFORMATIE

Gefeliciteerd met de aankoop van deze partytent met buizenframe van Partyspace. Wij of onze officiële verdeler geven graag antwoord op al uw vragen.

Wij verzoeken u zich te houden aan onderstaande aanwijzingen. Hierdoor kunt u uw tent langer gebruiken.

BELANGRIJKE AANWIJZING

Lees de montagehandleiding voor gebruik aandachtig door en bewaar hem goed, zodat u hem later indien nodig nog eens kunt raadplegen.

VEILIGHEID

De tent is, behalve wanneer uitdrukkelijk vermeld door de producent, niet getest op wind- en sneeuwbelasting. Deze vormen van belasting zijn daarom niet gedekt door de garantie. Houd in dergelijke gevallen de weersverwachtingen in de gaten en zorg voor tijdige extra verankering of demontage van de tent.

WAARSCHUWINGEN

- Tenten zijn bedoeld als tijdelijke beschutting en moeten bij slechte weersomstandigheden gedemonteerd worden.
- Zorg steeds voor een aangepaste afstand tot slangen en gas- en elektriciteitsleidingen zodat deze niet beschadigd raken. Verzoek de lokale toeleveranciers om informatie over de loop van de diverse leidingen, zodat u tijdens het opzetten van de tent beschadigingen ervan kunt voorkomen.
- Bij gebruik van een geschikt verwarmingsapparaat (verkrijgbaar bij Partyspace of in de vakhandel) moet een afstand van minstens 1,2 m tot het tentzeil worden aangehouden. Open vuur en verwarmingsapparaten met open vlam mogen in geen geval worden gebruikt.
- De persoon die de tent opzet is verantwoordelijk voor de juiste verankering en daarmee voor de veiligheid van de tent. Controleer de verankering van de tent op de ondergrond regelmatig om de veiligheid van de tent te verzekeren, beschadiging aan de tent te voorkomen en andere gebruikers te beschermen. Correcte bevestiging van de tent op de ondergrond vergroot de duurzaamheid van zijn onderdelen en de constructie van de tent als geheel.
- Bij sneeuwval moet u regelmatig en snel de sneeuw van het tentzeil verwijderen. Dit geldt ook bij hevige regenval en belasting van het tentzeil met andere materialen.
- Kinderen mogen niet spelen met de reserveonderdelen van de tent. Zorg dat deze onderdelen goed zijn opgeborgen.
- Zet de tent op een vlak en egaal gedeelte van het terrein op. Gebruik uitsluitend materialen die zijn meegeleverd met de tent. Let erop dat de ondergrond geschikt is voor het doel waarvoor u hem wilt gebruiken.

- U kunt de tent ook gebruiken bij lichte vorst. De tentzeilen moeten daarvoor echter voldoende lang bij een temperatuur van minimaal 10 °C zijn bewaard en bij diezelfde of een hogere temperatuur worden uitgevouwen. Anders kunnen de zeilen barsten op de plaats van de vouwen.
- De elastieken zijn onderdelen die kunnen verslijten. Vervang ze wanneer ze versleten zijn.
- In elk land gelden andere voorschriften voor verplaatsbare (tenten) en niet-verplaatsbare bouwsels. Vraag bij de lokale autoriteiten na of voor het opzetten van de tent een vergunning nodig is. In sommige landen hangt dit af van de afmetingen van de tent.

VOOR DE INGEBRUIKNAME

- Pak de dozen uit en controleer op basis van de bijgevoegde paklijst of alle onderdelen zijn geleverd.
- De metalen onderdelen zijn bedekt met een dun laagje smeermiddel. Er kan zich soms iets te veel smeermiddel op een onderdeel bevinden. Verwijder in dat geval het overtollige smeermiddel met een doekje. Excuses voor dit ongemak.
- Voorzie iets meer tijd wanneer u de tent voor de eerste keer opzet.
- Span de bouten en moeren aan met de hand, met behulp van een inbussleutel of met een automatische schroevendraaier die maximaal op niveau 2 is ingesteld. Hiermee voorkomt u slijtage van het metaal.

REINIGING EN OPSLAG

- Gebruik geen agressieve schoonmaakmiddelen voor de reiniging van de tentzeilen. Gebruik hiervoor gewoon een milde zeepoplossing. Vouw de tent niet op en pak de tent niet in wanneer hij vochtig is. Laat de tentzeilen eerst drogen en sla de tent droog op.
- Het is niet toegestaan om wijzigingen aan te brengen in de metalen constructie van de tent, bv. door er extra belasting aan te koppelen en/of lassen, inkepingen of andere vervormingen van het materiaal te maken.
- Behandel alle onderdelen van de tent voorzichtig. Maak bij het afbreken opnieuw gebruik van de paklijst en controleer of de tent compleet is. Hiermee voorkomt u problemen wanneer u de tent de volgende keer opzet.
- Leg tijdens de opslag op een droge plaats geen andere voorwerpen op de tent.

MILIEU











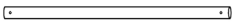
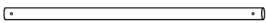

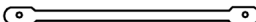
Gooi de tent of onderdelen ervan na afloop van de gebruikperiode niet bij het gewone huisvuil. Breng hem naar een officieel inzamelpunt voor recycling. Neem bij twijfel contact op met de producent of de geautoriseerde dealer. Wij helpen u graag bij de juiste verwijdering van de tent en dragen daarmee bij aan de bescherming van het milieu.





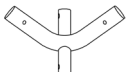
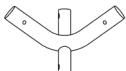

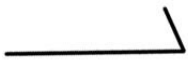
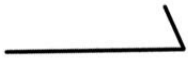
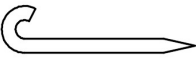
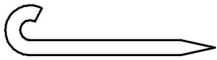

GARANTIE EN KLANTENSERVICE

Als u meer informatie of ondersteuning nodig hebt, kunt u mailen naar customer.service@partyspace.eu.

Wij verlenen u als klant een garantie voor verborgen gebreken in de producten gedurende twee jaar. Na het verstrijken van deze termijnen zijn wij geen vrijwaring voor verborgen gebreken in de producten meer verschuldigd.

ONDERDELENLIJST

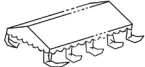
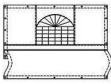
NR.	ONDERDEEL	AFBEELDING	5 X 6	5 X 8	5 X 10	5 X 12
1	Buis Ø 50		4	6	8	10
2	Buis Ø 38		15	20	25	30
3-1	Buis Ø 38		2	2	2	2
3-2	Buis Ø 38		2	2	2	2
4	Buis Ø 25		10	10	12	14
5	Buis Ø 25		8	10	12	14
6	Buis Ø 25		4	4	4	4
7	Buis Ø 38		2	2	2	2
8	Buis Ø 50		4	4	4	4
10	110° drieweg verbindingsstuk		4	4	4	4
11	140° drieweg verbindingsstuk		2	2	2	2
12	140° vierweg verbindingsstuk		2	3	4	5
13	110° vierweg verbindingsstuk		4	6	8	10
16	Voetplaat hoek links		2	2	2	2
17	Voetplaat hoek rechts		2	2	2	2
18	Voetplaat zijkant		4	6	8	10
19	Drieweg verbinding voor eindwanden		4	4	4	4

NR.	ONDERDEEL	AFBEELDING	5 X 6	5 X 8	5 X 10	5 X 12
	Haring 300 mm		8	10	12	14
	Haring 180 mm		36	42	48	54
	Haring Ø 12 300 mm		4	4	4	4
	Haring Ø 12 500 mm		6	8	10	12
	Elastiek met balletje - lang		88 / 102	106 / 120	124 / 140	142 / 160
	Touw		4	4	4	4
	Bout Ø 8 x 50 mm		46	56	66	76
	Bout Ø 8 x 60 mm		50	64	78	84
	Vlindermoer		96	120	144	160
	Dakzeil		1	1	1	1
	Zijwand		6	8	10	12
	Eindwand		2	2	2	2

De nummering van de onderdelen voor deze tent kan op het eerste gezicht onlogisch en inconsistent overkomen, maar er is weldegelijk een achterliggende logica. Tijdens de productie krijgt elk afzonderlijk onderdeel een nummer. Sommige tenten omvatten bepaalde onderdelen niet, waardoor het kan lijken alsof er een onderdeel of nummer in de lijst ontbreekt.

MONTAGE

Kies een vlakke ondergrond om de tent te monteren. Pak alles uit en controleer of alle onderdelen aanwezig zijn. Monteer de dakstructuur door de buizen (onderdeel 2, 3-1, 3-2, 4) met behulp van de verbindingstukken (onderdeel 10, 11, 12, 13) aan elkaar vast te maken. Span de bouten goed aan.

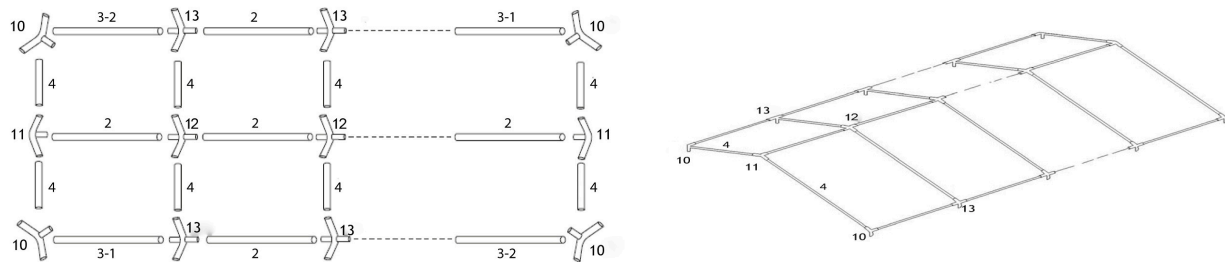

Hef één zijde van de dakstructuur op en monteer twee van de hoekpalen (onderdeel 8) en de middenpalen (onderdeel 1). Monteer het dakzeil op de structuur en maak het vast met de elastieken met bolletjes. Let erop dat de elastieken niet te hard aangespannen worden, zodat je ze aan de andere kant van de tent later ook gemakkelijk kan monteren.

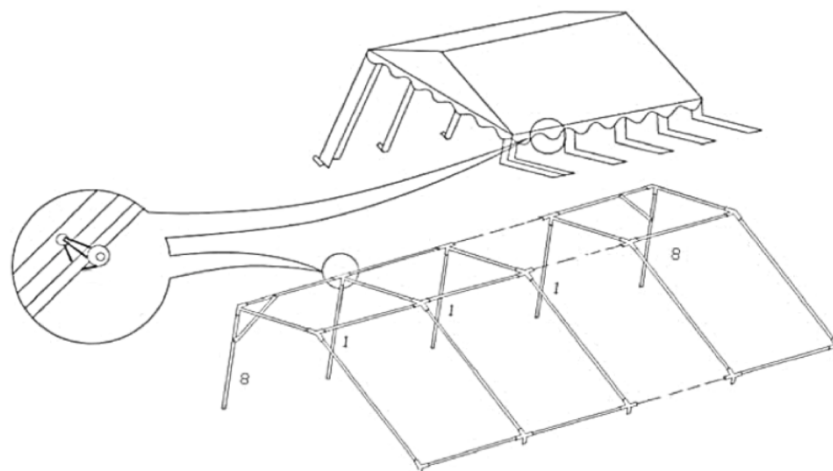

Monteer de hoekpalen (onderdeel 8) en middenpalen (onderdeel 1) aan de andere kant van de tent, monteer de hoekverstevingen (onderdeel 6) aan de buitenzijde in alle vier de bovenhoeken van de tent en monteer de voetplaten (onderdeel 16, 17, 18, 19). Gebruik de lange smalle haringen om elke paal in de grond te verankeren. Monteer de grondbuizen (onderdeel 2 en 7) met behulp van de verbindingstukken (onderdeel 16, 17, 18, 19).

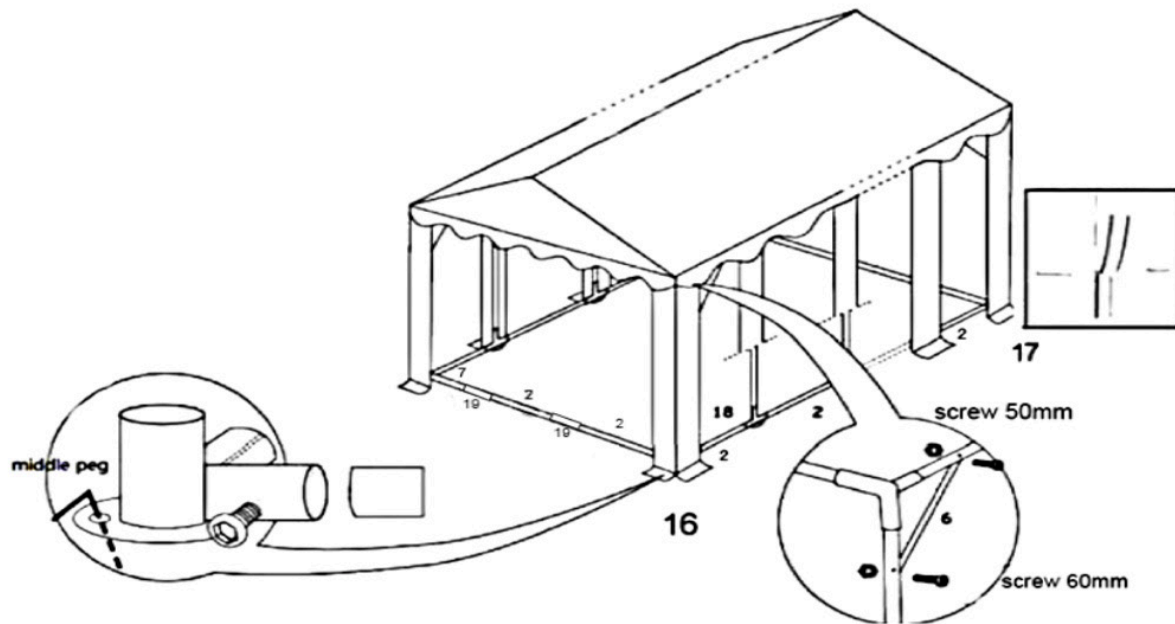

Monteer de zijwanden in de tent met de elastieken met bolletjes. Monteer de eindwand aan het dakzeil met velcro. Maak de tochtflappen aan het dakzeil vast aan de zij- en eindwanden met velcro. Gebruik de korte haringen om de wanden aan de grond vast te maken. Monteer de stormriemen in elke bovenhoek van de tent en maak het ander uiteinde vast aan de grond met de grote haringen.

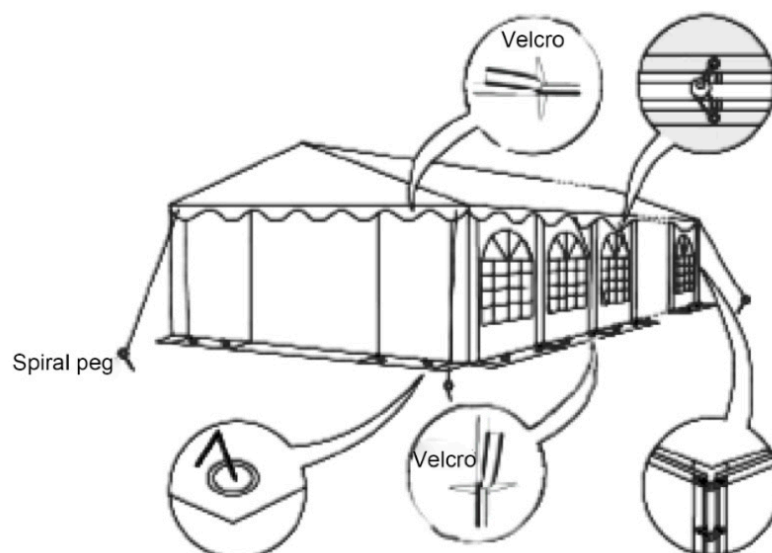

IMPORTANT INFORMATION

Congratulations on the purchase of your new Partyspace party tent. Our customer service department or authorised dealers will be happy to answer your questions and give any valuable instructions.

Please observe the instructions provided below in order to extend the useful life of your tent.

IMPORTANT

Please read these assembly instructions before usage of the tent and keep it for future reference.

SAFETY

The tent was not tested for wind and snow loads, unless that is clearly indicated by the manufacturer. Therefore, these loads are not covered by guarantee. Please watch the weather forecasts to be able to properly protect or disassemble the tent before problems appear.

WARNINGS

- Tents are intended for temporary accommodation and should be taken down in adverse weather conditions.
- Always be sure to keep sufficient distance to hoses as well as gas and power lines to avoid possible damage. Please check the area for power cables and gas lines. Ask your local dealer for further information to avoid damages.
- When using suitable heaters, keep a minimum distance of 1.2 m to tarp material. Open fire or heaters with open flames should not be used in any case.
- The person setting up the tent is responsible for adequately securing it to ensure its safety. Please check the anchoring constantly to avoid damages. A stable anchoring can extend the endurance of the tent.
- Please wear head protection, gloves and solid shoes. The heavy metal parts could have sharp edges and could be oily because of rust prevention treatment.
- Please make sure that there is no permanent snow load. Snow should be removed right away. The same applies for rain and other forms of load.
- Children should not play with the spare parts of the tent. These components must be adequately protected.
- Please find a flat and even ground base to pitch the tent. Only those materials provided with the tent can be used. Please check whether the ground base is suitable for your purpose.
- The tent can be used also during temperatures a few degrees below zero. However, prior to such use, the tarp material must be stored in temperature of at least 10 °C for a sufficiently long time, and then unwrapped at such, or higher temperature. Otherwise, the material

may break at points of folds.

- Each country has separate regulations regarding movable structures (tents) and unmovable structures. Please ask your local authorities whether a permission should be obtained to pitch the tent. In some countries this depends on the size of the tent.

BEFORE FIRST USAGE

- Please unpack the cartons and check against the packing list enclosed whether all parts have been delivered.
- Metal parts have been covered by a thin film of lubricant in the manufacturer's plant. Some parts may have more than the ordinary amount of lubricant on them. In such case, use a cloth to remove excessive lubricant. Please excuse us for that.
- The screws joining the pipes with connectors must be tightened manually, using a hexagon key or an automatic screw driver, set at a max. level 2, to avoid material wear.

CLEANING AND STORAGE

- Please do not use aggressive chemicals to clean the tarp material. The best cleaning agent is water with slightly alkaline reaction. The tent should not be folded and packed when wet. First dry it thoroughly.
- Do not make any modifications of the metal structure of the tent, such as for example, connecting and/or welding additional loads, making grooves and/or any deformations.
- Please be careful when handling individual components of the tent. During disassembly, please use the packing list again to check the possible missing parts, so as to avoid problems with next assembly.
- Do not store other goods on top of the stored tent.

ENVIRONMENT













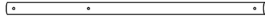

After the end of usage, please do not dispose of the tent or any of its components with ordinary garbage, but recycle it. If in doubt, please ask the manufacturer or an authorised dealer. We will be happy to help you recycle the tent correctly, at the same time preserving the environment.





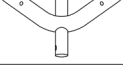
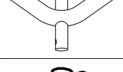

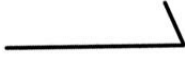
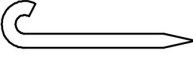
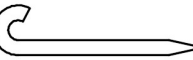

GUARANTEE AND CUSTOMER SERVICES

If you wish to receive more information or need support, you can send an e-mail to **customer.service@partyspace.eu**.

We grant you as a client/customer a warranty of two years for hidden defects in our products. When this term has expired, we do not owe the client/customer any warranty for hidden defects in our products anymore.

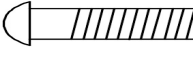
PARTS LIST

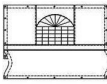
NR.	PART	IMAGE	5 X 6	5 X 8	5 X 10	5 X 12
1	Tube Ø 50		4	6	8	10
2	Tube Ø 38		15	20	25	30
3-1	Tube Ø 38		2	2	2	2
3-2	Tube Ø 38		2	2	2	2
4	Tube Ø 50		10	10	12	14
5	Tube Ø 50		8	10	12	14
6	Tube Ø 25		4	4	4	4
7	Tube Ø 38		2	2	2	2
8	Tube Ø 50		4	4	4	4
10	110° 3-way connector		4	4	4	4
11	140° 3-way connector		2	2	2	2
12	140° 4-way connector		2	3	4	5
13	110° 4-way connector		4	6	8	10
16	Left corner foot base		2	2	2	2
17	Right corner foot base		2	2	2	2
18	Sidewall foot base		4	6	8	10
19	3-way connector for end walls		4	4	4	4

NR.	PART	IMAGE	5 X 6	5 X 8	5 X 10	5 X 12
	Peg 300 mm		8	10	12	14
	Peg 180 mm		36	42	48	54
	Ground peg Ø 12 300 mm		4	4	4	4
	Ground peg Ø 12 500 mm		6	8	10	12
	Bungee ball long		88 / 102	106 / 120	124 / 140	142 / 160
	Rope		4	4	4	4
	Screw Ø 8 x 50 mm		46	56	66	76
	Screw Ø 8 x 60 mm		50	64	78	84
	Lock nut		96	120	144	160
	Roof		1	1	1	1
	Sidewall		6	8	10	12
	Endwall		2	2	2	2

The numbering of the parts for this tent can seem illogical and inconsistent, but in fact it is not. During production every part is given a number. Some tents don't include some parts, so it may seem as if a part or number is missing.

ASSEMBLY

Select a flat surface for the tent. Unpack the boxes and check if all listed parts are included. Assemble the roof frame by connecting the pipes (parts 2, 3-1, 3-2, 4) using the connectors (parts 10, 11, 12, 13). Use the screws to firmly tighten the parts.

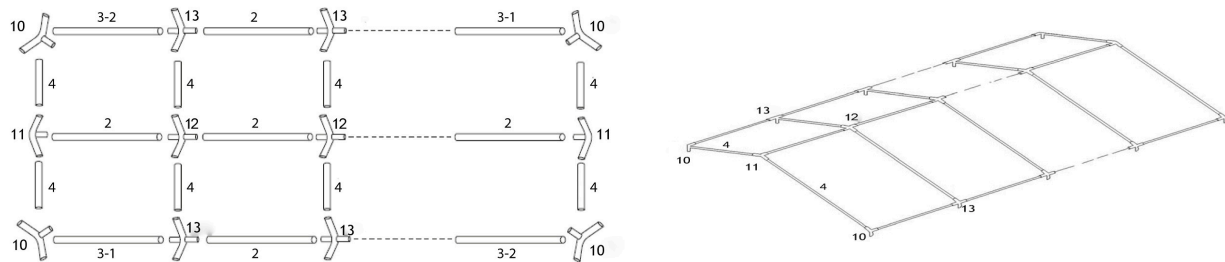

Lift one side of the tent frame and attach the corner legs (part 8) and the other legs (part 1). Place the roof onto the frame and use the bungees to fasten it. Make sure not to put too much tension on the bungees on one side in order not to make attaching the other side more difficult.

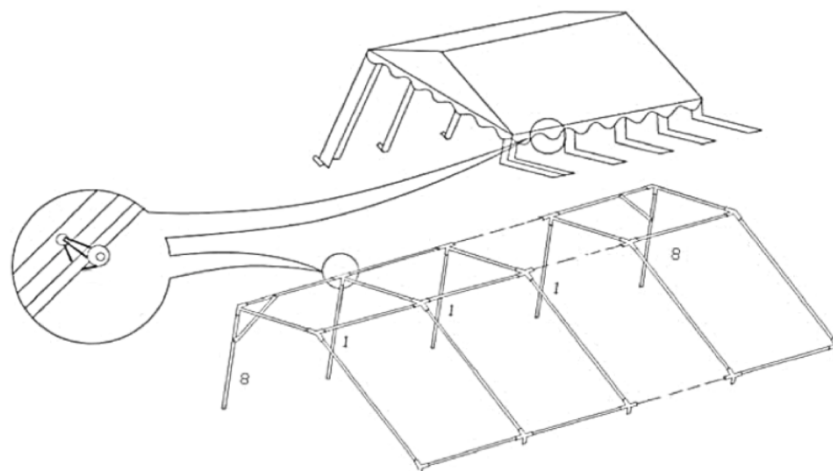

Attach the legs on the other side, install the corner reinforcements (part 6) to the outside in all four upper corners of the tent and install the foot plates (parts 16, 17, 18, 19). Use the long ground pegs to fasten the foot plates to the ground. Complete the bottom frame with the required pipes (parts 2 and 7) and connector (parts 16, 17, 18, 19).

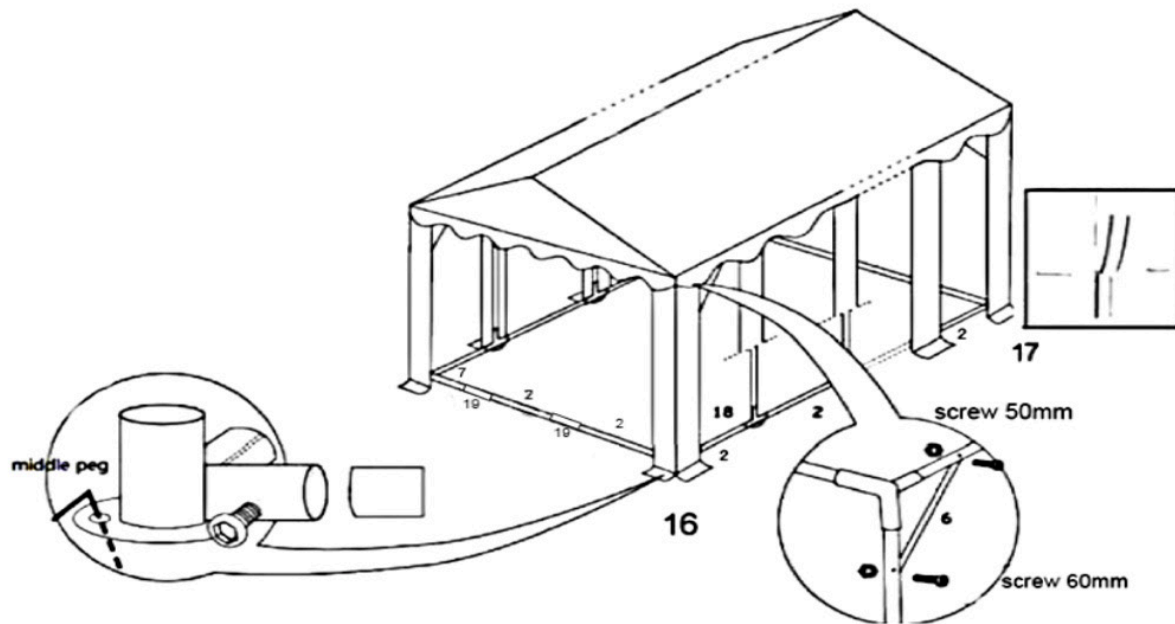

Attach the sidewalls to the frame using the bungees. Attach the endwall directly to the roof with velcro. Connect the leg covers to the sidewalls and endwalls with velcro. Use the short ground pegs to fasten the endwalls to the ground. The storm belts run from every corner of the tent and are fixed to the ground using the spiral pegs.

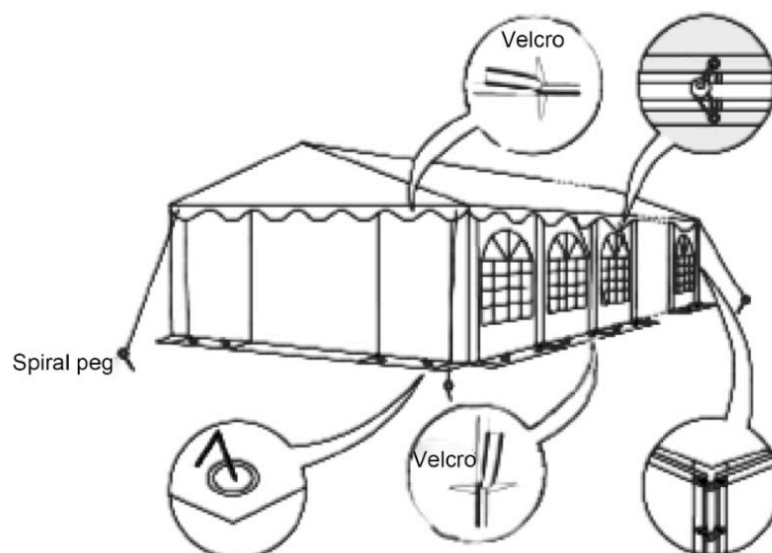

INFORMATIONS IMPORTANTES

Nous vous félicitons pour l'achat d'une tente de Partyspace. Notre service client ou le revendeur vous fourniront avec plaisir des réponses à vos questions et des indications précieuses.

Nous vous prions de respecter les indications énumérées ci-après. Cela vous permettra de profiter plus longtemps de votre tente.

IMPORTANT

Avant de commencer à utiliser la tente, veuillez lire attentivement la notice de montage et la garder en vue d'en profiter ultérieurement.

SÉCURITÉ

La tente n'a pas été testée par rapport aux charges causées par le vent et la neige, si ce n'est pas manifestement indiqué par le fabricant. En conséquence, la garantie ne couvre pas ce type de charges. Veuillez suivre les prévisions météo et en cas de besoin protéger la tente convenablement plus tôt ou la démonter.

ADVERTISSEMENTS

- Les tentes sont destinées à des usages de loisirs temporaires et elles doivent être démontées en cas de conditions atmosphériques défavorables.
- Veuillez respecter une distance appropriée par rapport aux tuyaux, aux conduites de gaz ou aux lignes électriques afin d'éviter de les endommager. Veuillez vous renseigner auprès des fournisseurs locaux où se trouvent tous les conduits afin d'éviter de les endommager lors du montage de la tente.
- En cas d'utilisation des appareils de chauffage adaptés, respectez une distance minimale de 1,2 m par rapport à chaque matériau de bâche. Les feux ouverts ne peuvent en aucun cas être utilisés.
- L'installateur de la tente est responsable de son ancrage adéquat au sol et donc de la sécurité de la tente. Il convient de régulièrement contrôler l'ancrage de la tente au sol pour assurer la sécurité de la tente, éviter son endommagement et protéger d'autres utilisateurs. L'ancrage convenable de la tente permet de prolonger la vie de ses éléments composants et de la construction de la tente en tant que l'ensemble.
- En cas de chutes de neige il convient d'enlever régulièrement et rapidement la neige couvrant la bâche. Cela concerne aussi d'intenses chutes de pluie et d'autres matériaux chargeant la bâche.
- Les enfants ne peuvent pas jouer avec les éléments de rechange pour la tente. Il faut convenablement protéger ces éléments.
- Pour installer la tente veuillez trouver un fragment de terrain plat et régulier. Veuillez utiliser seulement les éléments fournis avec la tente. Veuillez vérifier si le sol peut vous servir à réaliser le but prévu.

- Il est possible d'utiliser la tente lorsqu'il gèle légèrement. Pourtant, il faut tout d'abord stocker les bâches suffisamment longtemps à une température minimale de 10 °C et les déplier à la même température ou une température plus élevée. Dans le cas contraire, les plis peuvent se rompre.
- Les attaches en caoutchouc sont des éléments qui s'usent. En cas d'usure du matériau, il convient de les remplacer.
- Dans chaque pays, les dispositions distinctes concernant les installations mobiles (tentes) et immobiles sont en vigueur. Il convient de se renseigner auprès des autorités locales si l'installation de la tente exige l'obtention de l'autorisation. Dans certains pays ce sont les dimensions de la tente qui décident.

AVANT LA PREMIÈRE UTILISATION

- Veuillez ouvrir les cartons et vérifier si tous les éléments ont été fournis, en basant sur la liste jointe.
- Le fabricant a couvert les éléments métalliques d'une couche fine de graisse. Il peut arriver que certains éléments ont une couche trop épaisse de graisse. Dans ce cas, il faut éliminer l'excès de la graisse en utilisant un morceau de tissu. Veuillez nous excuser pour cet empêchement.
- Il convient de prévoir plus de temps pour le premier montage. Il convient de faire manuellement les assemblages par boulons des tuyaux et des joints à l'aide d'une clé allen ou d'un tournevis électrique mis au maximum en position « niveau 2 » pour éviter l'usure du matériau.

NETTOYAGE ET STOCKAGE

- N'utilisez pas des produits d'entretien agressifs pour nettoyer les bâches. De l'eau légèrement alcaline est le meilleur moyen à ces fins. Il est interdit de plier et d'emballer la tente lorsqu'elle est humide. Tout d'abord, il faut bien la sécher.
- Il est interdit de modifier la construction métallique de la tente d'une manière quelconque par exemple d'attacher et/ou de fixer par soudage les charges supplémentaires, de faire des rainures et/ou de faire d'autres déformations.
- Soyez prudents avec les éléments particuliers de la tente. Lors du démontage veuillez suivre la liste de chargement et vérifier si tous les éléments sont réunis pour éviter les problèmes lors du montage suivant.
- Ne posez aucun autre objet sur la tente au cours du stockage dans un endroit sec.

PROTECTION DE L'ENVIRONNEMENT















Après avoir terminé de l'utiliser, ne jetez pas la tente ou ses éléments à la poubelle avec les déchets ménagers mais il convient de les faire recycler conformément aux dispositions étant en vigueur. En cas de doutes, veuillez contacter le fabricant ou le revendeur. Nous vous aiderons avec plaisir à recycler la tente d'une manière convenable en contribuant de cette manière à la protection de l'environnement.





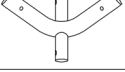
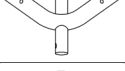

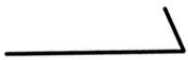
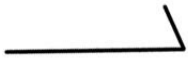
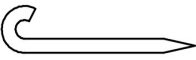
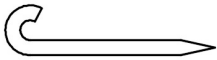

GARANTIE ET SERVICE CLIENT

Si vous souhaitez obtenir plus d'informations ou appui, vous pouvez envoyer un mail à **customer.service@partyspace.eu**.

Nous offrons au client/consommateur une garantie pour des vices cachés dans nos produits pendant deux ans. Au bout de ce délai, nous n'offrons plus de garantie pour des vices cachés dans nos produits.

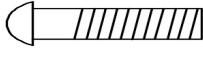
LISTE DES PIÈCES

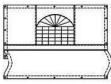
NR.	PIÈCE	IMAGE	5 X 6	5 X 8	5 X 10	5 X 12
1	Tube Ø 50		4	6	8	10
2	Tube Ø 38		15	20	25	30
3-1	Tube Ø 38		2	2	2	2
3-2	Tube Ø 38		2	2	2	2
4	Tube Ø 50		10	10	12	14
5	Tube Ø 50		8	10	12	14
6	Tube Ø 25		4	4	4	4
7	Tube Ø 38		2	2	2	2
8	Tube Ø 50		4	4	4	4
10	110° 3 voies raccord		4	4	4	4
11	140° 3 voies raccord		2	2	2	2
12	140° 4 voies raccord		2	3	4	5
13	110° 4 voies raccord		4	6	8	10
16	Pied de coin gauche		2	2	2	2
17	Pied de coin droit		2	2	2	2
18	Pied de côté		4	6	8	10
19	Raccords à 3 voies pour fonds		4	4	4	4

NR.	PIÈCE	IMAGE	5 X 6	5 X 8	5 X 10	5 X 12
	Piquet 300 mm		8	10	12	14
	Piquet 180 mm		36	42	48	54
	Piquet Ø 12 300 mm		4	4	4	4
	Piquet Ø 12 500 mm		6	8	10	12
	Élastique à boule - long		88 / 102	106 / 120	124 / 140	142 / 160
	Corde		4	4	4	4
	Boulon Ø 8 x 50 mm		46	56	66	76
	Boulon Ø 8 x 60 mm		50	64	78	84
	Écrou à oreilles		96	120	144	160
	Bâche de toit		1	1	1	1
	Paroi latérale		6	8	10	12
	Fond		2	2	2	2

La numérotation des pièces pour cette tente peut sembler illogique et incohérente à première vue, mais il y a une logique sous-jacente. Pendant la production, chaque pièce reçoit un numéro. Certaines tentes n'incluent pas certaines parties, ce qui peut donner l'impression qu'il manque une pièce ou un numéro dans la liste.

MONTAGE

Choisissez une surface plane pour monter la tente. Déballez le tout et vérifiez que toutes les pièces sont présentes. Montez la structure du toit en emboîtant les tubes (pièces 2, 3-1, 3-2, 4) à l'aide des raccords (pièces 10, 11, 12, 13). Serrez correctement les boulons.

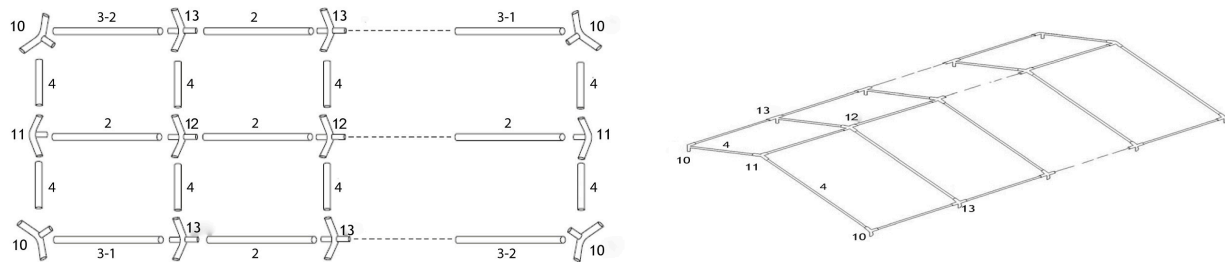

Levez un côté de la structure du toit et installez deux des poteaux d'angle (pièce 8) et les poteaux centraux (pièce 1). Montez la bâche de toit sur la structure et fixez-la avec les élastiques à boule. Veillez à ce que les élastiques ne soient pas trop tendus, afin de pouvoir monter facilement ceux de l'autre côté de la tente plus tard.

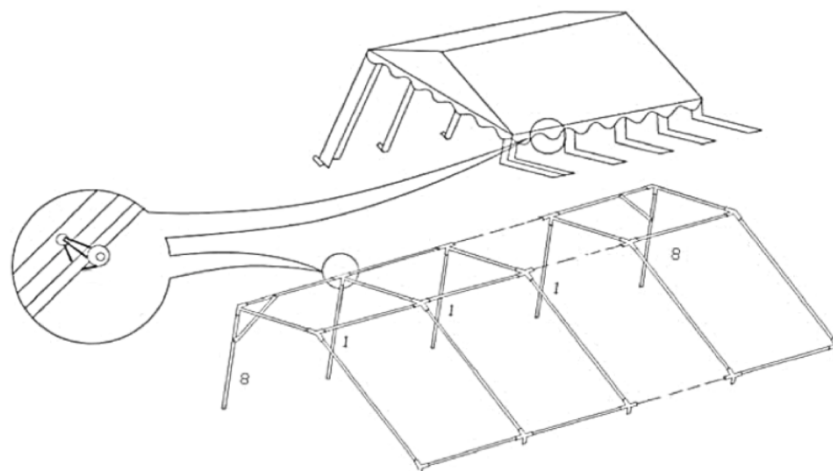

Montez les poteaux d'angle (pièce 8) et les poteaux centraux (pièce 1) de l'autre côté de la tente, montez les renforts d'angle (pièce 6) à l'extérieur dans les quatre coins supérieurs de la tente et montez les pieds (pièces 16, 17, 18, 19). Utilisez les longs piquets fins pour ancrer chaque poteau dans le sol. Montez les tubes de sol (pièces 2 et 7) à l'aide des raccords (pièces 16, 17, 18, 19).

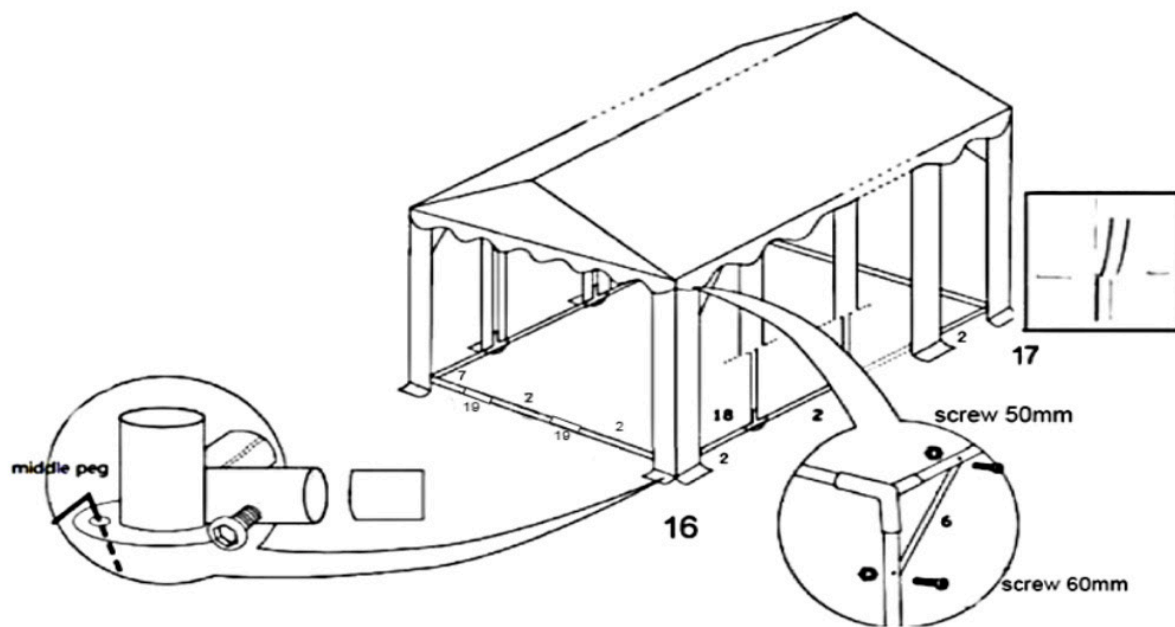

Montez les parois latérales de la tente avec les élastiques à boules. Fixez le fond à la bâche de toit avec le velcro. Fixez les rabats contre les courants d'air à la bâche de toit sur les parois latérales et le fond avec le velcro. Utilisez les piquets courts pour fixer les parois au sol. Installez les sangles anti-tempête à chaque coin supérieur de la tente et fixez l'autre extrémité au sol avec les grands piquets.

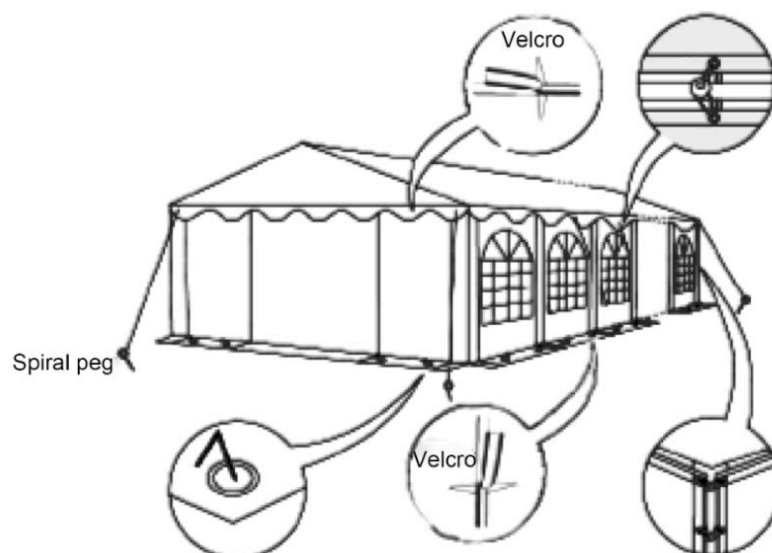

WICHTIGE INFORMATIONEN

Herzlichen Glückwunsch zum Kauf Ihres neuen Zelt. Bei Fragen oder Tipps wenden Sie sich gerne an unser Kundenservice-Team oder an einen unserer offiziellen Weiterverkäufer.

Beachten Sie bitte die nachfolgenden Hinweise, damit Sie lange Freude an dem Zelt haben.

WICHTIGER HINWEIS

Lesen Sie diese Aufbauanleitung vor dem Gebrauch des Zeltes aufmerksam durch und bewahren Sie sie für eine spätere Verwendung auf.

SICHERHEIT

Das Zelt ist nicht auf Wind- und Schneelasten getestet worden. Somit können hierfür keine Garantien übernommen werden. Beachten Sie in solchen Fällen den Wetterbericht, um im Bedarfsfall das Zelt rechtzeitig zu sichern und/oder abzubauen.

WARNHINWEISE

- Zelt ist als temporäre Unterkunft gedacht und sollte bei widrigen Witterungsverhältnissen abgebaut werden.
- Bitte bewahren Sie immer ausreichend Abstand zu Schläuchen, Gas- oder Elektroleitungen. Um Schäden diesbezüglich zu verhindern, informieren Sie sich bitte bei Ihren örtlichen Behörden.
- Beim Einsatz geeigneter Heizgeräte ist ein Abstand von mindestens 1,2 m zu jeglichem Planenmaterial einzuhalten. Sie sollten auf keinen Fall offenes Feuer im Zelt machen und Heizgeräte mit offenen Flammen verwenden.
- Der Aufbauer ist verantwortlich für die angemessene Verankerung und damit für die Sicherheit des Zeltes. Die Verankerung muss regelmäßig geprüft werden, um stets die Sicherheit des Zeltes zu gewährleisten, Schäden am Zelt vorzubeugen und Dritte zu schützen. Eine richtige Verankerung erhöht die Lebensdauer der Einzelteile und des Zeltes als Ganzes.
- Tragen Sie beim Aufbau immer einen Helm, Handschuhe und stabile Schuhe. Das schwere Metall kann scharfe Kanten haben und durch die rosthemmende Behandlung ölig sein.
- Bei Schneefall muss unbedingt darauf geachtet werden, dass der Schnee regelmäßig und zeitnah von der Plane entfernt wird. Gleiches gilt nach starken Regenfällen oder Belastung durch andere Materialien.
- Bewahren Sie Ersatzteile für Kinder unzugänglich auf.
- Achten Sie darauf, dass der Untergrund für Ihre Nutzungszwecke geeignet ist. Suchen Sie einen ebenen Untergrund für das Zelt. Verwenden Sie nur die mitgelieferten Materialien.
- Berühren und/oder bearbeiten Sie die Planen nicht mit spitzen Gegenständen.
- Gummischlaufen sind Verschleißteile. Bei Materialermüdung sollten diese ersetzt werden.

- Das Zelt ist auch bei leichteren Minustemperaturen für einen Einsatz geeignet. Die Planen müssen aber bei mindestens 10 °C lange genug gelagert sein und bei diesen Temperaturen oder wärmer, entfaltet werden. Ansonsten kann es zu Bruchstellen an den gefalteten Stellen kommen.
- Jedes Land hat Vorschriften für das Errichten von mobilen- (Zelten) und immobilen Bauten. Ob eventuelle Genehmigungen für Ihren Nutzungszweck erforderlich sind, erfragen Sie bitte bei Ihrer örtlichen Behörde. In manchen Ländern ist die Zeltgröße entscheidend für eine eventuelle Genehmigung.

VOR DEM ERSTEN GEBRAUCH

- Packen Sie die Kartons aus und überzeugen sich anhand der Packliste, ob alle Teile vorhanden sind.
- Metallteile sind vom Hersteller durch einen leichten Ölfilm geschützt. Es kann passieren, dass manche Teile zu ölig sind. In diesem Fall nehmen Sie bitte einen Lappen und wischen das Öl ab. Dafür bitten wir um Entschuldigung.
- Planen Sie beim ersten Aufbau etwas mehr Zeit ein. Anschließend wird es immer zügiger gehen.
- Die Verschraubung der Rohre mit den Verbindern führen Sie bitte manuell mit einem Inbusschlüssel aus oder mit einem Akkuschauber auf maximal Stufe 2. Bitte schonen Sie das Material.

REINIGUNG UND AUFBEWAHRUNG

- Benutzen Sie zur Reinigung der Planen keine aggressiven Reinigungsmittel. Nehmen Sie einfach leichtes Laugenwasser. Das Zelt sollte nicht in nassem Zustand zusammengelegt und verpackt werden. Bewahren Sie das Zelt trocken auf.
- Sehen Sie davon ab, das Metallgestänge zu verändern: weder durch das Anbauen und/oder Anschweißen anderweitiger Materialien, noch durch Einkerbungen und/oder Verformungen des Materials.
- Gehen Sie vorsichtig mit den Einzelteilen um. Nutzen Sie beim Abbau wieder die Packliste und überprüfen Sie die Vollständigkeit, damit beim nächsten Aufbau alles wieder vorhanden ist.
- Achten Sie beim Lagern des Zeltes ebenfalls darauf, dass keine weiteren Gegenstände auf diesem liegen.

UMWELT









Tragen Sie zum Umweltschutz bei: Werfen Sie Ihr Zelt und/oder Teile davon nicht in den Hausmüll. Bringen Sie es zum Recycling zu einer offiziellen Sammelstelle oder wenden Sie sich an den Hersteller bzw. einen autorisierten Händler.

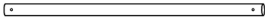
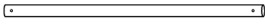

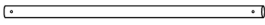

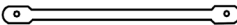
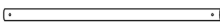
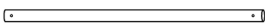
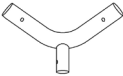
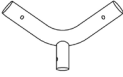
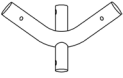
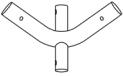

GARANTIE UND KUNDENDIENST

Wenn Sie mehr Informationen oder Unterstützung brauchen, können Sie eine E-Mail an **customer.service@partyspace.eu** schicken.

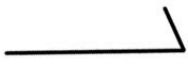
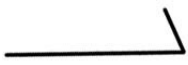
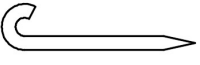
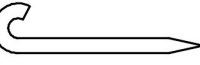
Wir gewähren Ihnen als Kunden/Konsumenten eine Garantie für versteckte Mängel an unseren Produkten während zwei Jahre. Nach Ende dieses Termins schulden wir dem Kunden/Konsumenten keine Gewährleistung für versteckte Mängel an unseren Produkten mehr.

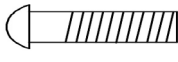
TEILELISTE

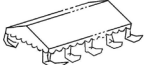
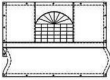
NR.	TEIL	BILD	5 X 6	5 X 8	5 X 10	5 X 12
1	Stange Ø 50		4	6	8	10
2	Stange Ø 38		15	20	25	30
3-1	Stange Ø 38		2	2	2	2
3-2	Stange Ø 38		2	2	2	2
4	Stange Ø 50		10	10	12	14
5	Stange Ø 50		8	10	12	14
6	Stange Ø 25		4	4	4	4
7	Stange Ø 38		2	2	2	2
8	Stange Ø 50		4	4	4	4
10	110° 3er-Eckverbindung		4	4	4	4
11	140° 3er-Eckverbindung		2	2	2	2
12	140° 4er-Eckverbindung		2	3	4	5
13	110° 4er-Eckverbindung		4	6	8	10
16	3er-Eckverbinder – Fuß links		2	2	2	2
17	3er-Eckverbinder – Fuß rechts		2	2	2	2
18	3er-Verbinder – Fuß seitlich		4	6	8	10
19	3er-Verbinder – Fuß für Endwände		4	4	4	4

NR.	TEIL	BILD	5 X 6	5 X 8	5 X 10	5 X 12
	Erdnagel 300 mm		8	10	12	14
	Erdnagel 180 mm		36	42	48	54
	Erdnagel Ø 12 300 mm		4	4	4	4
	Erdnagel Ø 12 500 mm		6	8	10	12
	Kugel- gummischlaufe - Lang		88 / 102	106 / 120	124 / 140	142 / 160
	Spannleine		4	4	4	4
	Schraube Ø 8 x 50 mm		46	56	66	76
	Schraube Ø 8 x 60 mm		50	64	78	84
	Flügelmutter		96	120	144	160
	Dach		1	1	1	1
	Seitenwand		6	8	10	12
	Endwand		2	2	2	2

Die Nummerierung der Bauteile für dieses Zelt kann auf den ersten Blick unlogisch und inkonsistent erscheinen, aber es gibt jedoch eine Logik hinter der Nummerierung. Während der Produktion bekommt jeder Teil eine Nummer. Manche Zelte enthalten oft manche Teile, wodurch anscheinend Teile fehlen.

MONTAGE

Suchen Sie einen ebenen Untergrund für den Aufbau des Zelts. Packen Sie alles aus und sehen Sie nach, ob alle Teile vorhanden sind. Setzen Sie den Rahmen für das Dach zusammen, indem Sie die Stangen (ID-Nr. 2, 3-1, 3-2 und 4) mit den Verbindern (ID-Nr. 10, 11, 12 und 13) aneinander befestigen. Die Schrauben gut anziehen.

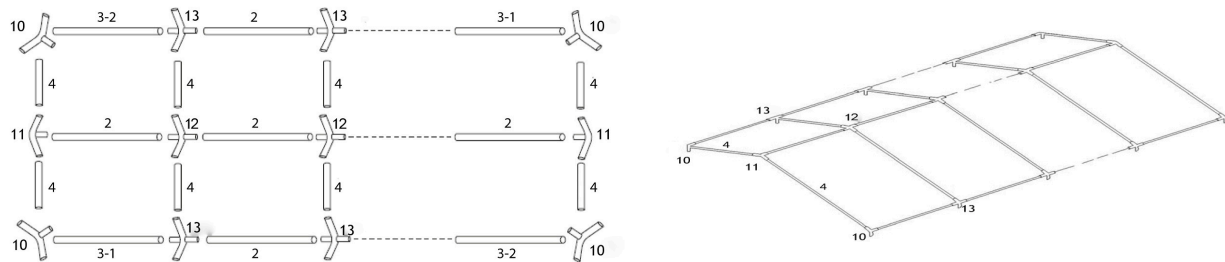

Heben Sie eine Seite des Dachrahmens an und montieren Sie zwei der Eckbeine (ID-Nr. 8) und die Mittelbeine (ID-Nr. 1). Setzen Sie das Dach auf den Rahmen und befestigen Sie es mit den Kugel-Gummischlaufen. Achten Sie darauf, dass die Gummischlaufen nicht zu stark gespannt werden, sodass Sie später die andere Zeltseite ebenfalls einfach montieren können.

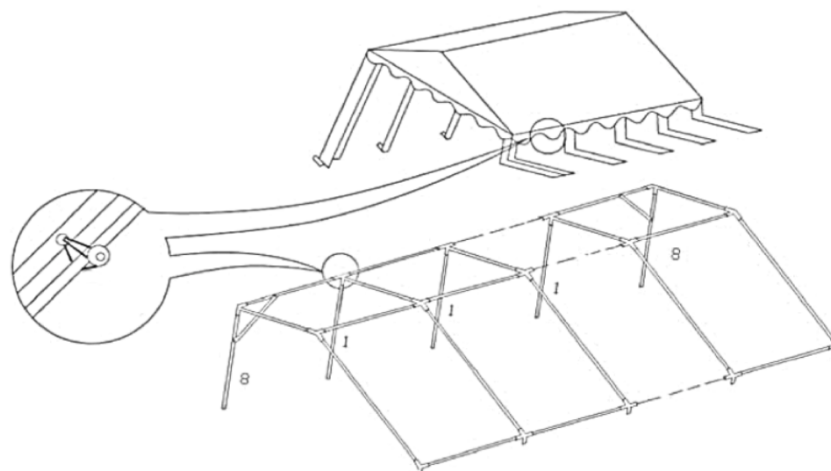

Montieren Sie die Eckbeine (ID-Nr. 8) und Mittelbeine (ID-Nr. 1) auf der gegenüberliegenden Seite des Zelts, montieren Sie die Eckstreben (ID-Nr. 6) an der Außenseite in allen vier oberen Ecken des Zelts und montieren Sie die FüÙe (ID-Nr. 16, 17, 18 und 19). Verwenden Sie die langen, dünnen Erdnägel, um jedes Bein im Boden zu verankern. Montieren Sie die Bodenstangen (ID-Nr. 2 und 7) mit den Verbindern (ID-Nr. 16, 17, 18 und 19).

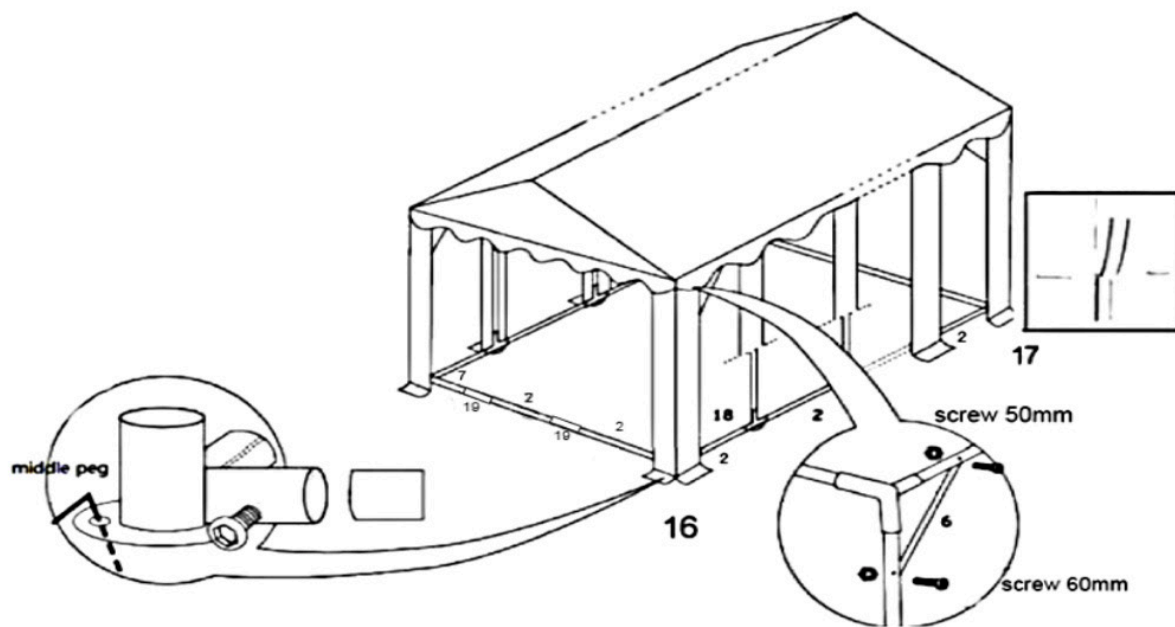

Befestigen Sie die Seitenwände mit den Kugel-Gummischlaufen am Zelt. Befestigen Sie die Endwand mit Klettband am Dach. Befestigen Sie die Windschutzschals an den Seiten- und Endwänden mit Klettband am Dach. Verwenden Sie die kurzen Erdnägel, um die Wände im Boden zu befestigen. Befestigen Sie die Spannleinen in jeder oberen Ecke des Zelts und verspannen Sie die anderen Enden mit den großen Erdnägeln im Boden.

